

# Technische Daten



// Holz-Innengestell

// Stahlwellen-Unterfederung

// **Sitzkomfort „Lounge Plus“**

Sitz aus hochwertigem Kaltschaum, schichtweise aufgebaut und in mehreren Höhen und Härten aufeinander abgestimmt, abgedeckt mit einer Hülle aus Polyestervlies

// **Sitzkomfort „Lounge Deluxe“**

Sitz aus hochwertigem Kaltschaum, schichtweise aufgebaut, abgedeckt mit einer Matte bestehend aus 20 % Viskoseschaum und 80 % Mikrofasern und einer Hülle aus Polyestervlies

// Rückenauflage aus Polyurethanschaum

// Polsterabdeckung aufgeklebtes Polyestervlies

// Rückenbezug mit Polyestervlies unterstept

// Rückenkissen in Daunencharakter, in Kammern gearbeitet mit einer Füllung aus 100 % Mikrofasern

// Sitzhöhen wahlweise:

- › 37 cm (nur mit Kunststofffuß möglich)
- › 41 cm (nur mit Aluminium Gussfuß möglich)
- › 44 cm (nur mit Aluminium Gussfuß möglich)

// Gussfuß Metall, wahlweise:

- › Aluminium poliert
- › Aluminium glatt pulverbeschichtet matt:
  - RAL 9017 Verkehrsschwarz
  - RAL 7022 Umbragrau

// Kunststofffuß

Wellenbildung und Sitzabdrücke sind aus Komfort- und Designgründen auch bei hochwertigen Rolf Benz Polstermöbeln nicht zu vermeiden. Alle Maße sind Circaangaben.



Sitzhöhen lieferbar

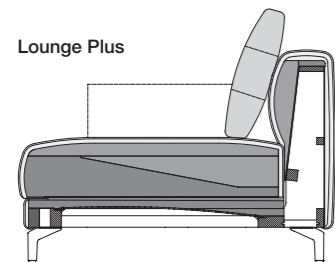

Lounge Plus

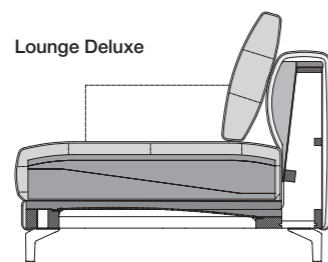

Lounge Deluxe

Seitenteil schmal

Seitenteil breit

K-SOB NUVOLA/SB 168

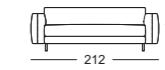

K-ASO NUVOLA/SB 105\*

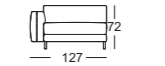
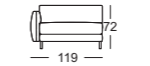

K-ASO NUVOLA/SB 126\*

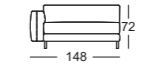
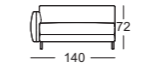

K-ASO NUVOLA/SB 147\*

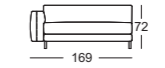
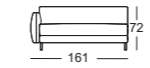

K-ASO NUVOLA/SB 168\*

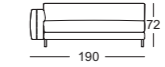
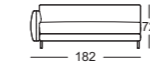

K-E-ASO NUVOLA/SB 168\*

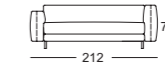
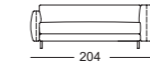

K-ASO-PSZ NUVOLA/SB 147\*

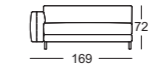
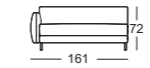

K-ASS-PSZ NUVOLA/SB 105\*

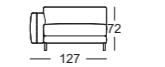
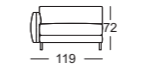

K-XL-ASO NUVOLA/SB 105\*

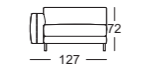
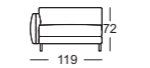

K-XL-ASO NUVOLA/SB 147\*

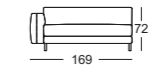
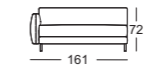

K-E-ARB NUVOLA/SB 126\*

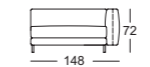

K-E-ARB NUVOLA/SB 147\*

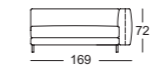

K-E-ARB NUVOLA/SB 168\*

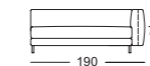

K-XL-E-ARB NUVOLA/SB 147\*

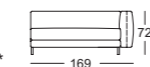

K-EPT NUVOLA/SB 105\*

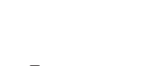

\*Diese Elemente sind in ihrer linken Ausführung abgebildet. Sie sind aber auch gespiegelt in der rechten Ausführung verfügbar.

	Seitenteil schmal
K-ARB NUVOLA/SB 105	
K-ARB NUVOLA/SB 126	
K-ARB NUVOLA/SB 147	
K-ARB NUVOLA/SB 168	
K-XL-ARB NUVOLA/SB 105	
K-UE-XL-ARB NUVOLA/SB 105	
K-UE-XL-ARB NUVOLA/SB 147	

	Seitenteil breit
-	-
-	-
-	-
-	-
-	-
-	-
-	-

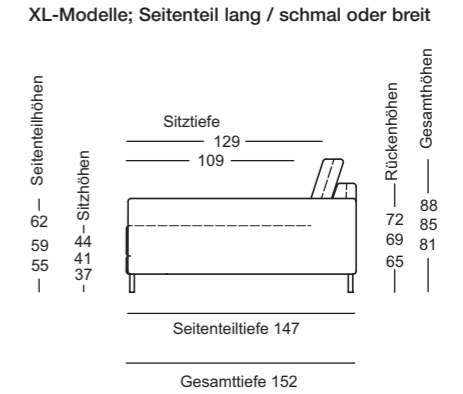
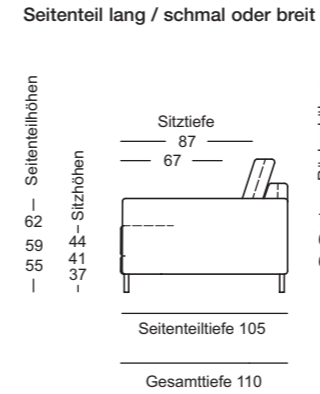

Polsterbank

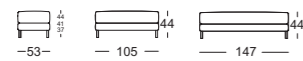

Rückenkissen

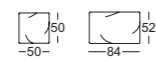

Rückenkissen



Niedrig-Rückenkissen

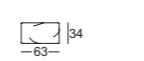

Rückenkissen mit Rolle



Hohes Rückenkissen mit Rolle



Hohes Rückenkissen mit Rolle verstellbar



Polsterkissen

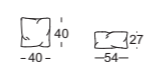

Seitenteil kurz / schmal oder breit

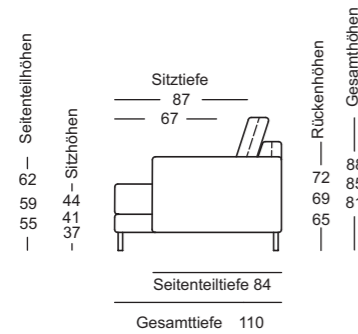

XL-Modelle; Seitenteil kurz / schmal oder breit

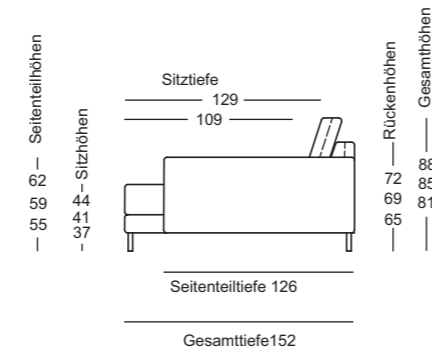

Passend



Rolf Benz 987

// Ablagetisch/Koppeltisch

Maße:  
Höhe 35 oder 38 cm: 103 x 40 cm

// Regal

Maße:  
Höhe 55 oder 58 cm: 103 x 30 cm

// Platte:

Massivholz, farblos lackiert: Eiche,  
Eiche schwarz gebeizt,  
Nussbaum amerikanisch

// Gestell:

Stahl glatt lackiert matt:  
› RAL 7022 Umbragrau  
› RAL 9017 Verkehrsschwarz



Rolf Benz 8770

// Couchtisch/Beistelltisch

Maße:  
› Höhe 40 cm: Ø 42 cm  
› Höhe 30 cm: Ø 80 oder 95 cm

// Platte:

› Porsolglas grau; Optiwhiteglas unterseitig  
lackiert: RAL 9017 Verkehrsschwarz,  
RAL 7022 Umbragrau oder  
RAL 1020 Olivgelb  
› Keramik (auf Klarglas aufkaschiert)  
Calacatta oder Emperador Extra

// Gestell:

Stahl glatt pulverbeschichtet matt:  
› RAL 9017 Verkehrsschwarz  
› RAL 7022 Umbragrau  
› RAL 1020 Olivgelb

Alle technischen Angaben in diesem Katalog basieren auf dem Zeitraum vor dem Druck, spätere Änderungen sind möglich. Aus drucktechnischen Gründen können die Farben abweichen. Bitte orientieren Sie sich an den Mustern im Handel.